

✂ 平行スタッキングチェアCO組立説明書

この度は弊社商品をお買い求めいただきありがとうございます。組立てる前にこの説明書を必ずお読みになり、組立てを行ってください。組立て後は組立説明書は大切に保管してください。

組立て完成図

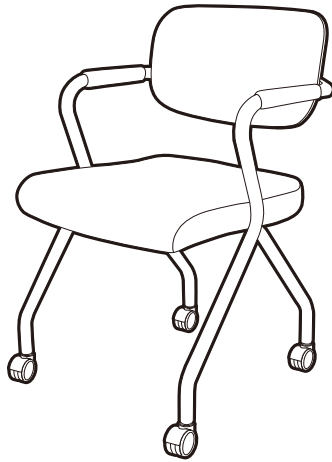

組立用部品一覧

組立て前に、組立部品がすべてあるかどうかご確認ください。

○お客様にご用意いただくもの…手袋、プラスドライバー

① 背もたれ

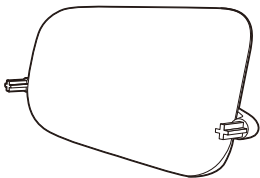

② 座面

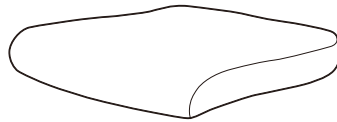

③ 本体フレーム

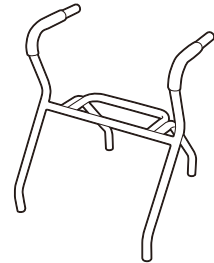

④ キャスター (4個)

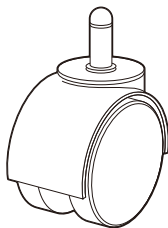

⑤ キャスター受け (4個)



⑥ 座面取付具 (2個)

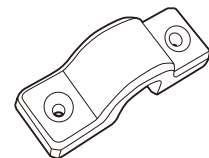

⑦ ボルトM5×12mm (4個)

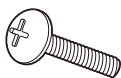

⑧ ボルトM6×25mm (4個)

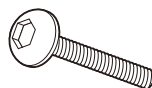

⑨ 六角レンチ



組立て

手順1

本体フレームの脚部分にキャスター受けを差し込みます。手で押し込んで取付けを行ってください。計4カ所に取付けます。

安全のため、手袋を着用してから作業を進めてください。

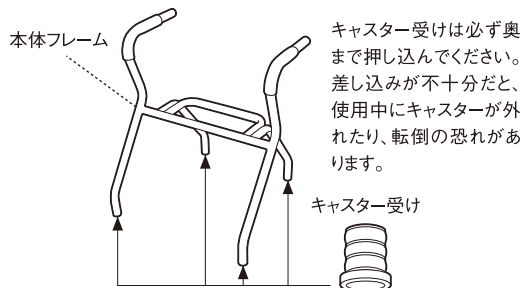

手順2

取付けを行ったキャスター受けに、キャスターを差し込みます。手で押し込んで取付けを行ってください。計4カ所に取付けます。

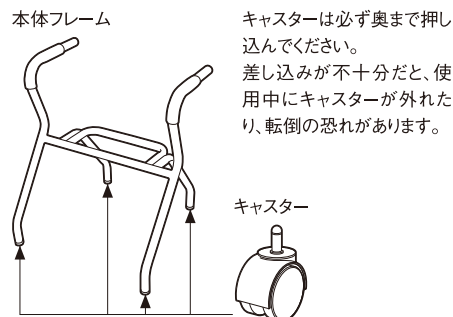

手順3

本体フレームと座面を取付けます。座面取付具とボルトM6×25mmを使用し、座面裏側から固定します。ボルトは計4カ所です。

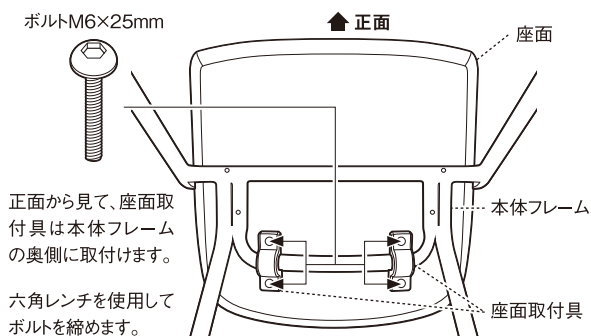

手順4

本体フレームと背もたれを連結させます。背もたれの上下に注意してください。

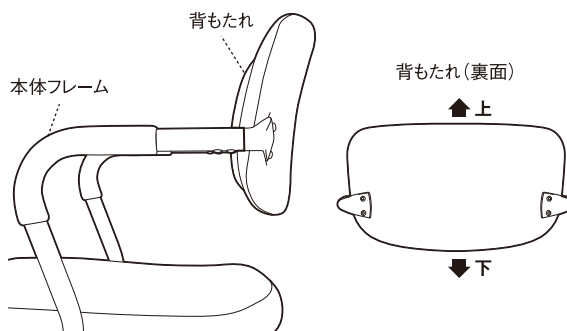

手順5

本体フレームと背もたれを固定させます。ボルトM5×12mmを使用して取付けます。ボルトは計4カ所です。

プラスドライバーを使用してボルトを締めます。ボルトは左右2カ所ずつ取付けます。

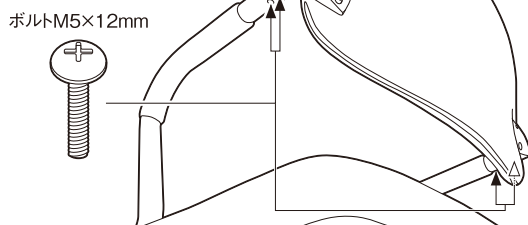

手順6

肘部分のサポートを、ボルトが隠れる位置まで、ゆっくり手で押し上げます。左右とも位置を合わせたら完成です。

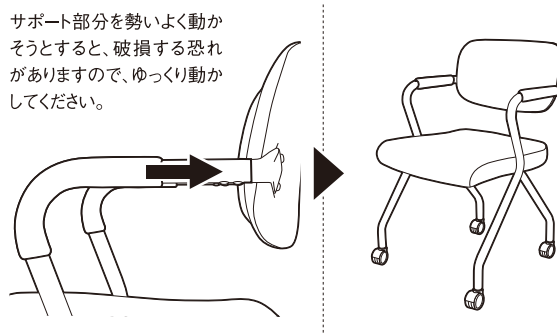

注意事項

- ・この商品は一人用です。二人以上で座らないでください。破損や思わぬケガの原因となります。
- ・椅子に立ってのご使用は、危険ですのでおやめください。
- ・座面の先端や逆向きに座る、座面以外のところに座る、座面が折りたたまれた状態で座る、などのご使用はおやめください。
- ・半年に一度、ボルトが緩んでいないか点検してください。ボルトが緩んだ状態での使用はおやめください。
- ・肘のサポートの位置変えを何度も行うと、劣化や破損の原因になりますので、ご注意ください。
- ・組立説明書にもとづいて、組立て・設置を行ってください。
- ・周りに何も無いことを確認してから、組立て作業を行ってください。